

平成 29 年 2 月 3 日

大阪市交通局
南海電気鉄道株式会社
京都市交通局
神戸市交通局
山陽電気鉄道株式会社
神戸電鉄株式会社
大阪高速鉄道株式会社
泉北高速鉄道株式会社
神戸新交通株式会社
北神急行電鉄株式会社
山陽バス株式会社
西日本旅客鉄道株式会社

ICOCAおよびICOCA定期券の発売開始日について

大阪市交通局、南海電気鉄道株式会社（以下、「南海電鉄」）、京都市交通局、神戸市交通局、山陽電気鉄道株式会社（以下、「山陽電車」）、神戸電鉄株式会社（以下、「神戸電鉄」）、大阪高速鉄道株式会社（以下、「大阪モノレール」）、泉北高速鉄道株式会社（以下、「泉北高速」）、神戸新交通株式会社（以下、「神戸新交通」）、北神急行電鉄株式会社（以下、「北神急行電鉄」）、山陽バス株式会社（以下、「山陽バス」）、西日本旅客鉄道株式会社（以下、「JR西日本」）は、平成27年1月23日、平成27年11月26日および平成28年3月30日に「ICカード乗車券を活用した連携サービスの拡大について」の報道発表をいたしました。このたびサービス開始が決定いたしましたので、以下のとおりお知らせいたします。

ますます便利になるICカード乗車券を是非ご利用ください。

1. サービス開始日

①平成29年3月25日（土）

南海電鉄、泉北高速

②平成29年4月1日（土）

大阪市交通局、京都市交通局、大阪モノレール

③平成29年4月15日（土）

神戸市交通局、山陽電車、神戸電鉄、神戸新交通、北神急行電鉄、山陽バス

2. サービスの概要

別紙1 … 大阪市交通局
別紙2 … 南海電鉄
別紙3 … 京都市交通局
別紙4 … 神戸市交通局
別紙5 … 山陽電車
別紙6 … 神戸電鉄・北神急行電鉄

- 別紙 7 … 大阪モノレール
- 別紙 8 … 泉北高速
- 別紙 9 … 神戸新交通
- 別紙 10 … 山陽バス

なお、大阪市交通局、南海電鉄、京都市交通局、神戸市交通局、山陽電車、神戸電鉄、大阪モノレール、泉北高速、神戸新交通、北神急行電鉄、山陽バスとJR西日本とは今後も様々な分野で連携を図り、ご利用のお客様の利便性向上を進めてまいります。

注)「ICOCA」はJR西日本の登録商標です。

<資料提供先> 青灯クラブ、近畿電鉄記者クラブ、大阪市政記者クラブ、京都市政記者クラブ、神戸市政記者クラブ、和歌山県政記者クラブ、和歌山市政記者クラブ、和歌山県政放送記者クラブ、和歌山県地方記者クラブ、兵庫県政記者クラブ、神戸民放記者クラブ、神戸経済記者クラブ、明石市政記者クラブ、姫路市政記者クラブ、三木市政記者クラブ、小野市日刊市政記者クラブ、三田市政記者クラブ、堺市政記者クラブ

大阪市交通局におけるICOCAおよびICOCA定期券の発売について

大阪市交通局では、「ICカード戦略 “ Next Stage ”」に基づき、これまでのPiTaPaに加えて、プリペイドICカードによるサービスを充実することとしており、このたび、ご利用のお客さまの利便性向上とICカードの普及促進の観点から、ICOCAおよびICOCA定期券を発売します。

1 発売開始日

平成29年4月1日(土曜日)

2 実施サービスの概要

(1) ICOCAの発売

(発売箇所) 全駅設置のピンク色の券売機および定期券発売所

(券種) 大人・小児

※小児は定期券発売所のみで発売

(2) 地下鉄・ニュートラムのICOCA定期券の発売

(発売箇所) 全駅設置のピンク色の券売機および定期券発売所

(券種) 通勤定期券および通学定期券(大人・小児)

(それぞれ1か月、3か月、6か月)

※通学定期券(新規)は定期券発売所のみで発売

※小児用ICOCA(こどもICOCA)をお持ちでない場合は、定期券発売所のみで発売

※注意

- ・ICOCAをお持ちでない場合は、別途デポジット(カード預り金)500円が必要です。
- ・定期券の区間・経路・券種によっては、購入・変更できない場合があります。

3. その他

他社とのIC連絡定期券の発売については、各社と検討・協議を進めていきます。

大阪市交通局 I COCA 定期券発売エリア

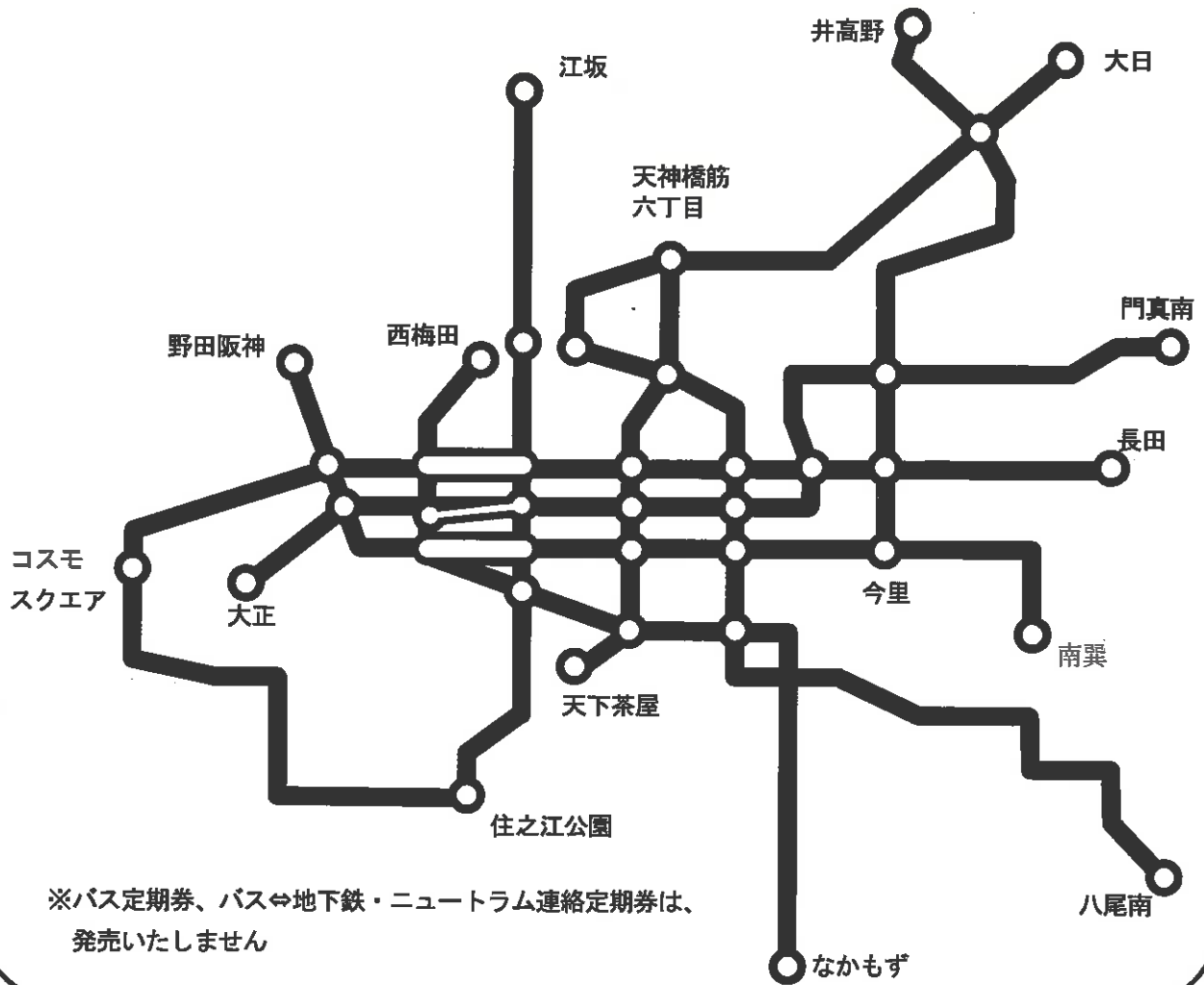

I COCA 券面イメージ

【I COCA (定期券なし)】



【I COCA (定期券あり)】



南海電鉄におけるICOCAおよびICOCA定期券の発売について

南海電鉄では、これまでPiTaPaを中心にICカードの普及促進に取り組んでまいりましたが、お客さまの利便性向上とICカードの普及促進の観点から、ICOCAおよびICOCA定期券の発売を開始します。

1. 発売開始日

平成29年3月25日(土)

2. 実施サービスの概要

(1) ICOCAの発売

(発売箇所) 定期券発売箇所および主要駅に設置しているピンク色の自動券売機

(券種) 大人・小児

※小児は定期券発売箇所でのみ発売

(2) ICOCA定期券の発売

(発売箇所) 定期券発売箇所および主要駅に設置しているピンク色の自動券売機

(券種) 通勤定期券および通学定期券(大人・小児)

(それぞれ1ヵ月、3ヵ月、6ヵ月)

※小児は定期券発売箇所でのみ発売

(発売区間) 南海電鉄各駅相互間

※南海電鉄および泉北高速にてICOCA連絡定期券発売開始日以前に購入された連絡磁気定期券をICOCA定期券へ変更することも可能です。

※ICOCAをお持ちでない場合は、定期旅客運賃とは別にデポジット(カード預り金)500円が必要です。

※定期券の区間・経路・券種によっては、購入・変更できない場合があります。

3. その他

近畿日本鉄道株式会社・阪神電気鉄道株式会社・京阪電気鉄道株式会社(JR西日本経由)・JR西日本・泉北高速とのICOCA連絡定期券も発売します(PiTaPa定期券で発売している連絡定期券の区間と同様です)。

南海電鉄 I COCA 定期券発売エリア

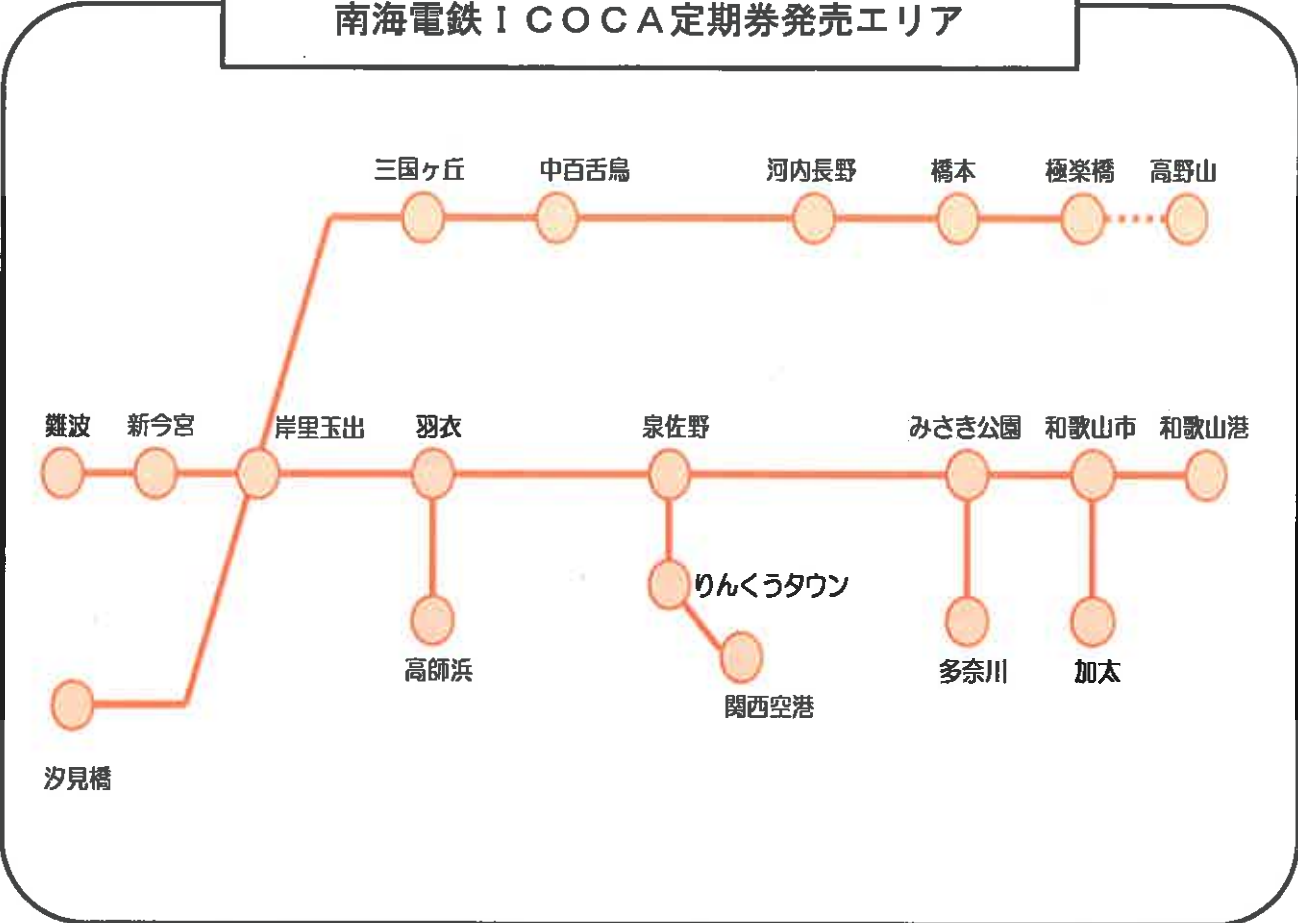

I COCA 券面イメージ

【I COCA (定期券なし)】



【I COCA (定期券あり)】



京都市交通局におけるICOCAおよびICOCA定期券の発売について

京都市交通局では、これまでもICカードの普及促進に取り組んでまいりましたが、平成29年4月1日(土)から、ICOCAおよびICOCA定期券の発売を開始することにより、ご利用されるお客様の利便性の向上及びICカードの普及促進をより一層進めてまいります。

1 発売開始日

平成29年4月1日(土曜日)

2 実施サービスの概要

(1) ICOCAの発売

(発売箇所) 地下鉄全駅の自動券売機および全定期券発売所

(券種) 大人・小児

※小児は定期券発売所のみで発売

(2) ICOCA定期券の発売

(発売エリア) 市バスおよび地下鉄の全線(連絡定期券を含む)

(発売箇所) 全定期券発売所

※地下鉄8駅(四条駅、京都駅、三条京阪駅、北大路駅、山科駅、竹田駅、六地藏駅、二条駅)に設置されている自動券売機では、地下鉄の継続定期券のみ発売します。

(券種) 通勤定期券および通学定期券(それぞれ1ヵ月、3ヵ月、6ヵ月)

※市バスでは、学期単位(1学期、2学期、3学期)の通学定期券も発売します。

※発売開始日以前に発売した磁気定期券を、ICOCA定期券へ変更することも可能です。

※ICOCAをお持ちでない場合は、別途デポジット(カード預り金)500円が必要です。

※定期券の区間・経路・券種によっては、購入・変更できない場合があります。

3 その他

地下鉄と近畿日本鉄道株式会社及び京阪電気鉄道株式会社とのICOCA連絡定期券も同時に発売開始いたします。

京都市交通局 IC O C A 定期券発売エリア

【市バス】

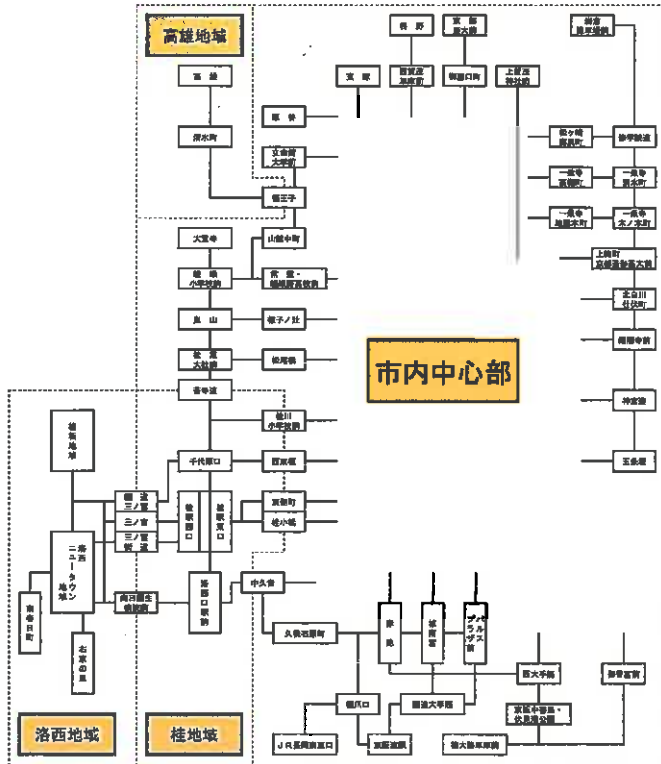

【地下鉄】

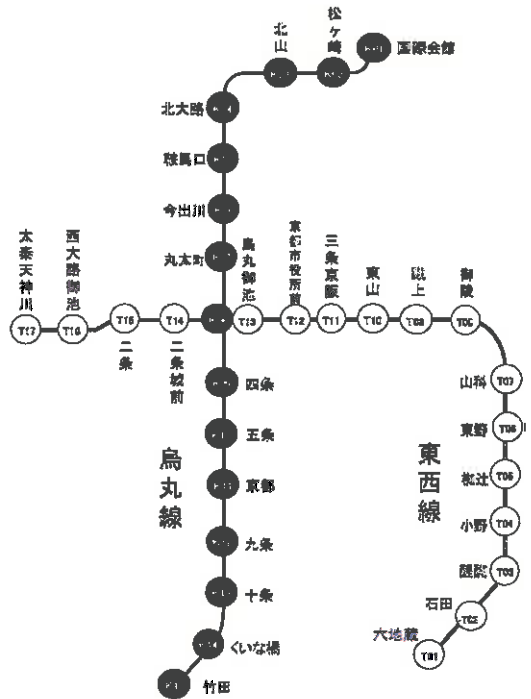

IC O C A 券面イメージ

【IC O C A (定期券なし)】



【IC O C A (定期券あり)】



神戸市交通局におけるICOCAおよびICOCA定期券の発売について

神戸市交通局では、これまでPiTaPaを中心にICカードの普及促進に取り組んでまいりましたが、ご利用のお客さまの利便性向上とICカードの普及促進の観点から、ICOCAおよびICOCA定期券の発売を開始します。

1. 発売開始日

平成29年4月15日(土)

2. 実施サービスの概要

(1) ICOCAの発売

- (発売箇所) 西神・山手線および海岸線 各駅窓口
定期券発売所[三宮、新長田、名谷、西神中央、神戸駅前、神戸電鉄湊川]
(券種) 大人・小児
※小児は定期券発売所のみで発売

(2) ICOCA定期券の発売

- (発売箇所) 定期券発売所[三宮、新長田、名谷、西神中央、神戸駅前、
神戸電鉄湊川、阪神電鉄御影(市バス普通区定期券のみ)]
西神・山手線および海岸線 各駅自動定期券発売機
※自動定期券発売機は継続定期券のみ発売します。
(券種) 通勤定期券および通学定期券(それぞれ1か月、3か月、6か月)
※通学定期券は学期単位(1学期、2学期、3学期)での発売も行います。
(発売区間) 市バス全線および地下鉄全線(連絡定期券を含む)
※市バス普通区定期券は、阪急バスの一部区間でもご利用いただけます。
※神姫バスとの連絡定期券は除きます。

- ※注意・すでにお持ちの磁気定期券を、ICOCA定期券へ変更することができます。
・ICOCAをお持ちでない場合は、別途デビット(カード預り金)500円が必要です。
・定期券の区間・経路・券種によっては、購入・変更できない場合があります。

3 その他(ICOCA連絡定期券について)

- ・阪急電鉄、阪神電車、神戸電鉄、北神急行電鉄、山陽電車、神戸新交通(ポートライナー)とのICOCA連絡定期券の発売も同時に行います。

※連絡定期券の発売範囲の詳細は、神戸市交通局の記者提供資料(本日付提供)でお知らせいたします。

神戸市交通局 I C O C A 定期券発売エリア

【市バス】 全線 (ただし、神姫バスとの連絡定期券は除く)

※市バスの定期券は阪急バスの以下の区間でもご利用いただけます。

・普通区定期券

阪急バス 150 系統 (ひよどり台5丁目～神戸駅前)

阪急バス 151 系統 (ひよどり台ホーム前～神戸駅前)

・近郊区 (17 系統、66 系統、120 系統) 定期券

阪急バス 150 系統、158 系統 (いずれも病院前～テニスコート前)。

【地下鉄】 全線

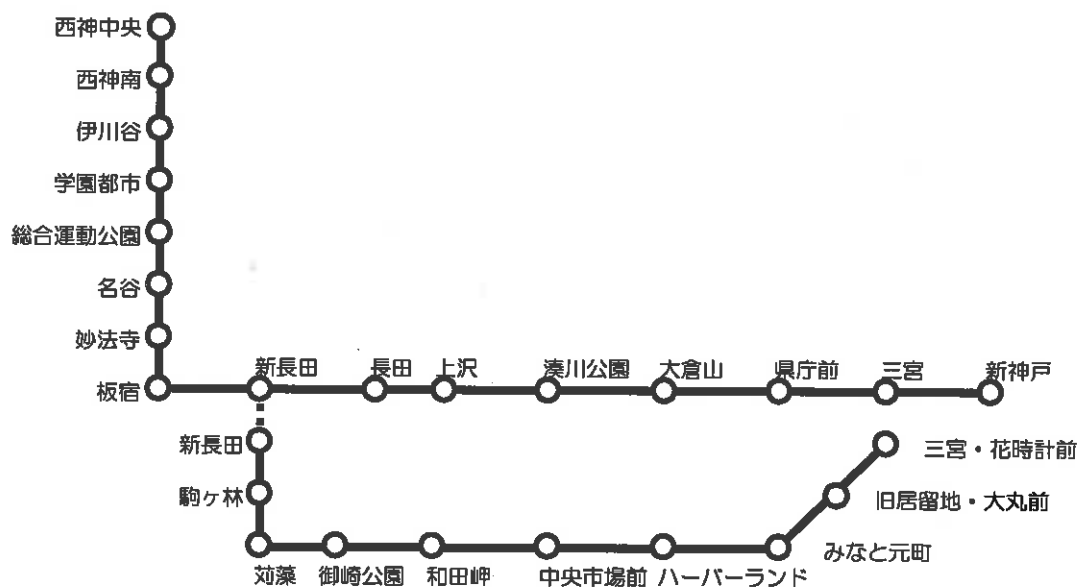

I C O C A 券面イメージ

【I C O C A (定期券なし)】



【I C O C A (定期券あり)】



山陽電車におけるICOCAおよびICOCA定期券の発売について

山陽電車では、これまでPiTaPaによるポストペイ・PiTaPa定期券サービスの提供を行ってまいりましたが、このたびICOCAおよびICOCA定期券発売へとサービスを拡大することで、ご利用のお客さまのさらなる利便性向上とICカードの一層の普及促進をはかってまいります。

1. 発売開始日

平成29年4月15日(土)

2. 実施サービスの概要

(1) ICOCAの発売

(発売箇所) 全駅の一部自動券売機および全定期券発売所

(券種) 大人(自動券売機のみで発売)・小児(定期券発売所のみで発売)

(2) ICOCA定期券の発売

(発売箇所) 全定期券発売所

(券種) 通勤定期券および通学定期券(大人・小児)

(それぞれ1カ月、3カ月、6カ月)

※ 注意

- ・発売開始日以前に発売した磁気定期券を、ICOCA定期券へ変更することも可能です。
- ・ICOCAをお持ちでない場合は、別途デポジット(カード預り金)500円が必要です。
- ・定期券の区間・経路・券種によっては、購入・変更できない場合があります。

3. その他(ICOCA連絡定期券について)

- ・神戸高速線、阪神電車、阪急電鉄、神戸電鉄、神戸市交通局(地下鉄)、JR西日本、山陽バスとのIC連絡定期券の発売も同時に行います。

(詳細は、同日リリースの「IC定期券サービスの拡充について」をご覧ください。)

山陽電車 IC O C A 定期券発売エリア

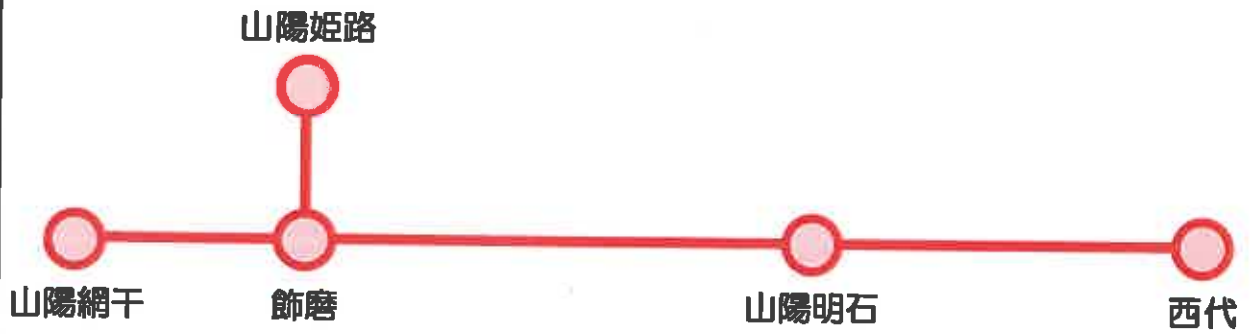

IC O C A 券面イメージ

【 IC O C A (定期券なし) 】



【 IC O C A (定期券あり) 】



神戸電鉄・北神急行電鉄におけるICOCAおよびICOCA定期券の発売について

神戸電鉄および北神急行電鉄では、これまでPiTaPaによるポストペイ・PiTaPa定期券サービスの提供を行っておりますが、ご利用のお客さまの利便性向上およびICカードの普及促進の観点から、ICOCAおよびICOCA定期券を発売します。

1. 発売開始日

平成29年4月15日(土)

2. 実施サービスの概要

(1) ICOCAの発売

(発売箇所) 以下の定期券発売所

[湊川、鈴蘭台(神鉄グループ総合案内所)、谷上、岡場、三田、志染]

(券種) 大人・小児

(2) ICOCA定期券の発売

(発売箇所) 以下の定期券発売所

[湊川、鈴蘭台(神鉄グループ総合案内所)、谷上、岡場、三田、志染]

(券種) 通勤定期券および通学定期券(大人・小児)

(それぞれ1か月・3か月・6か月)

※通学定期券では学期単位(1学期・2学期・3学期)での発売も行います。

(発売区間) 神戸電鉄全線、北神急行電鉄全線

※ 注意

- ・発売開始日以前に発売した磁気定期券を、ICOCA定期券へ変更することも可能です。
- ・ICOCAをお持ちでない場合は、別途デポジット(カード預り金)500円が必要です。
- ・定期券の区間・経路・券種によっては、購入・変更できない場合があります。

3. その他(ICOCA連絡定期券について)

- ・神戸市交通局、山陽電車、阪急電車、阪神電車とのIC連絡定期券の発売も同時に行います。

神戸電鉄・北神急行電鉄におけるICOCA定期券の発売エリア

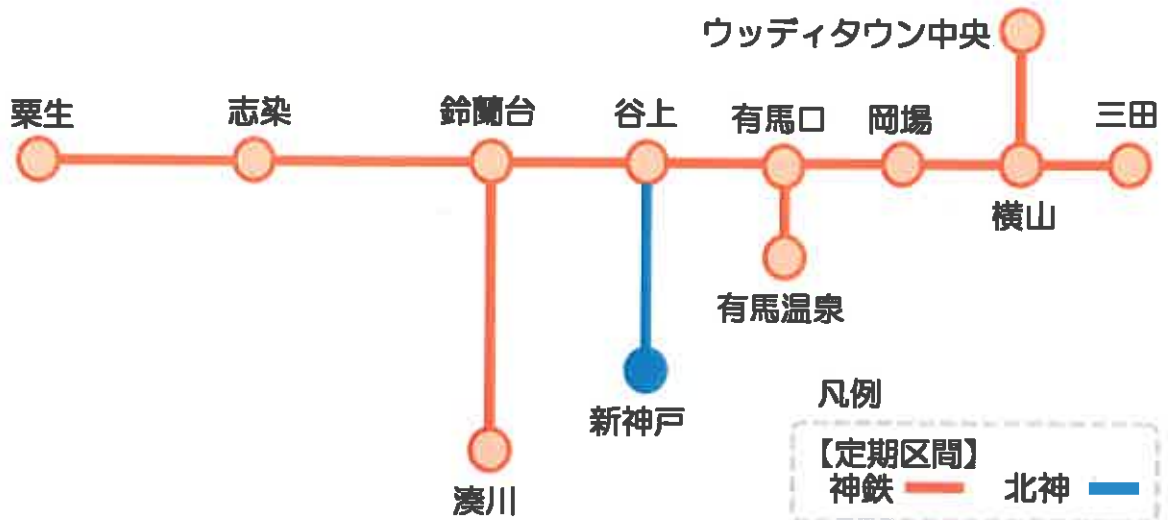

ICOCA 券面イメージ

【ICOCA (定期券なし)】



【ICOCA (定期券あり)】



大阪モノレールにおけるICOCAおよびICOCA定期券の発売について

大阪モノレールでは、PiTaPaによるポストペイサービスの提供を行っておりますが、ICOCAおよびICOCA定期券発売へとサービスを拡大することで、ご利用の皆さまの利便向上並びにICカードの普及促進を進めてまいります。

1. 発売開始日

平成29年4月1日(土)

2. 実施サービスの概要

(1) ICOCA発売

(発売箇所) 全駅設置の赤色の券売機および定期券発売所

(券種) 大人(小児は定期券発売所のみで発売)

(2) ICOCA定期券発売

(発売箇所) <新規>定期券発売所

<継続>定期券発売所、全駅設置の赤色の券売機

(券種) 通勤定期券および通学定期券(大人・小児)

(それぞれ1ヵ月、3ヵ月、6ヵ月)

※注意

- ・発売開始日以前に発売した磁気定期券を、ICOCA定期券へ変更することも可能です。
- ・ICOCAをお持ちでない場合は、別途デポジット(カード預り金)500円が必要です。
- ・定期券の区間・経路・券種によっては、購入・変更できない場合があります。

3. その他(ICOCA連絡定期券について)

京阪電気鉄道株式会社、阪急電鉄株式会社、北大阪急行電鉄株式会社とのIC連絡定期券の発売も同時に行います。(詳細は、同日資料提供「大阪モノレールにおけるICOCAによる連絡定期券の発売開始について」参照)

大阪モノレールICOCA定期券発売エリア

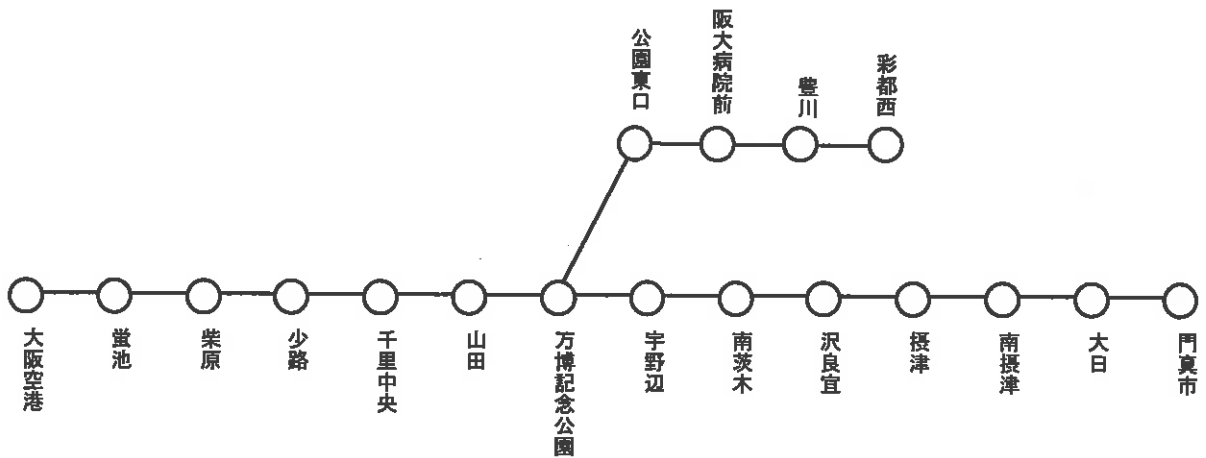

ICOCA 券面イメージ

【ICOCA（定期券なし）】



【ICOCA（定期券あり）】



泉北高速におけるICOCAおよびICOCA定期券の発売について

泉北高速では、これまでPiTaPaを中心にICカードの普及促進に取り組んでまいりましたが、お客さまの利便性向上とICカードの普及促進の観点から、ICOCAおよびICOCA定期券の発売を開始します。

1. 発売開始日

平成29年3月25日(土)

2. 実施サービスの概要

(1) ICOCAの発売

(発売箇所) 全駅設置のピンク色の券売機および定期券うりば

(券種) 大人・小児

※小児は定期券うりばでのみ発売

(2) ICOCA定期券の発売

(発売箇所) 全駅設置のピンク色の券売機および定期券うりば

(券種) 通勤定期券および通学定期券(大人・小児)

(それぞれ1か月、3か月、6か月)

(発売区間) 泉北高速鉄道線内相互間、泉北-南海連絡

(PiTaPa定期券で発売している区間と同様)

※注意

- ・すでにお持ちの磁気定期券(当社および南海電鉄にて現金購入された連絡定期券を含む)をICOCA定期券へ変更することも可能です。
- ・ICOCAをお持ちでない場合は、別途デポジット(カード預り金)500円が必要です。
- ・定期券の券種等によっては、購入・変更できない場合があります。

泉北高速 I COCA 定期券発売エリア

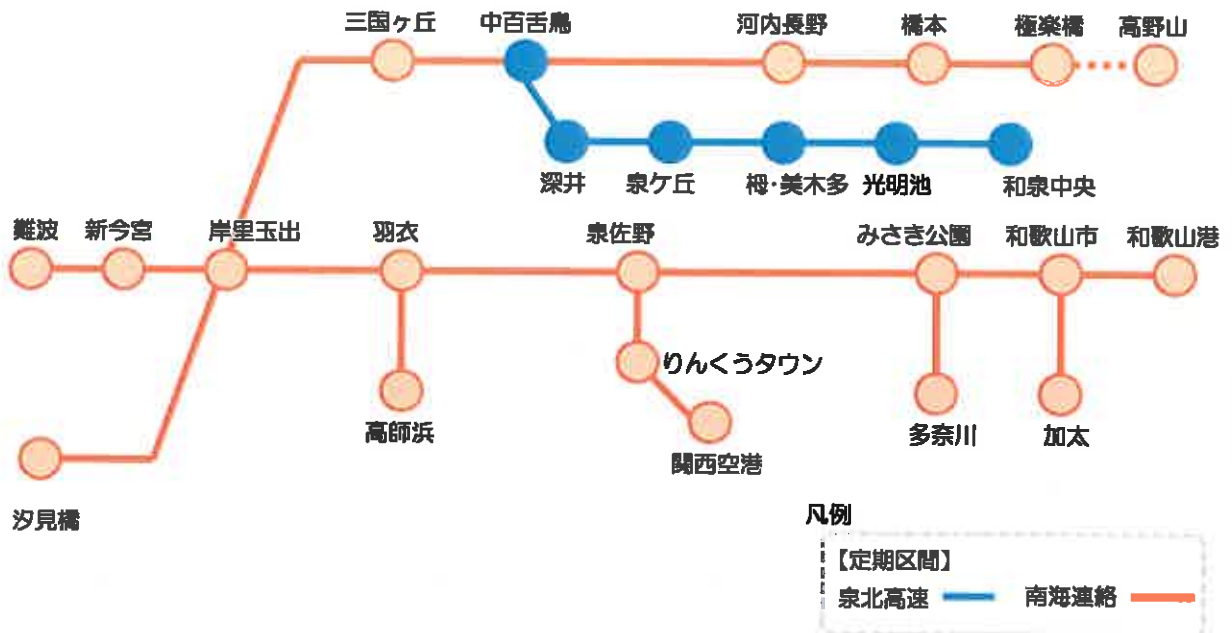

I COCA 券面イメージ

【I COCA (定期券なし)】



【I COCA (定期券あり)】



神戸新交通におけるICOCAの発売について

神戸新交通では、これまでPiTaPaによるポストペイ・PiTaPa定期券サービスの提供を行っておりますが、ICOCAの発売によりサービスを拡大することで、ご利用のお客さまの利便性向上並びにICカードの普及促進を進めてまいります。

1. 発売開始日

平成29年4月15日(土)

2. ICOCA発売サービスの概要

(発売箇所) ポートアイランド線：三宮駅、市民広場駅、神戸空港駅

六甲アイランド線：魚崎駅、アイランドセンター駅

の「ICOCA」表示のある自動券売機

(券種) 大人のみ

3. その他

IC定期券の発売につきましては、当社発売窓口では引き続き「PiTaPaカード」による発売を行ってまいります。

なお、神戸市交通局での「ICOCA定期券」発売開始(平成29年4月15日(土)～)に伴い、神戸市交通局(地下鉄)と神戸新交通(ポートアイランド線)の連絡定期券につきましては、神戸市交通局発売窓口にて「ICOCA定期券」としてご購入いただくことができるようになります。

ICOCA 券面イメージ

【ICOCA (定期券なし)】



山陽バスにおけるICOCA定期券の発売について

山陽バスでは、これまでPiTaPaによるポストペイ・各種割引サービスの提供を行ってきましたが、このたびICOCAバス定期券発売へとサービスを拡大することで、ご利用のお客さまのさらなる利便性向上とICカードの一層の普及促進をはかってまいります。

1. 発売開始日

平成29年4月15日(土)

2. ICOCAバス定期券発売概要

(発売箇所) 山陽電車垂水駅定期券発売所、JR舞子駅前定期券発売所、
山陽バス名谷サービスセンター

(券種) 通勤定期券および通学定期券(大人・小児)

(通勤1・3・6カ月、通学1・3カ月)

(発売区間) 路線バス垂水地区定期券発売路線全線(明石線、二見線を除く)

※ 注意

- ・発売開始日以前に発売した磁気定期券を、ICOCA定期券へ変更することも可能です。
- ・ICOCAをお持ちでない場合は、別途デポジット(カード預り金)500円が必要です。

3. その他

- ・山陽電車とのICOCA連絡定期券(垂水接続エリア1定期券のみ)を発売します。

山陽バス I COCA 定期券発売エリア

(1) 路線バス垂水地区定期券発売路線全線（明石線、二見線を除く）

(2) 山陽電車－山陽バス連絡【垂水接続】

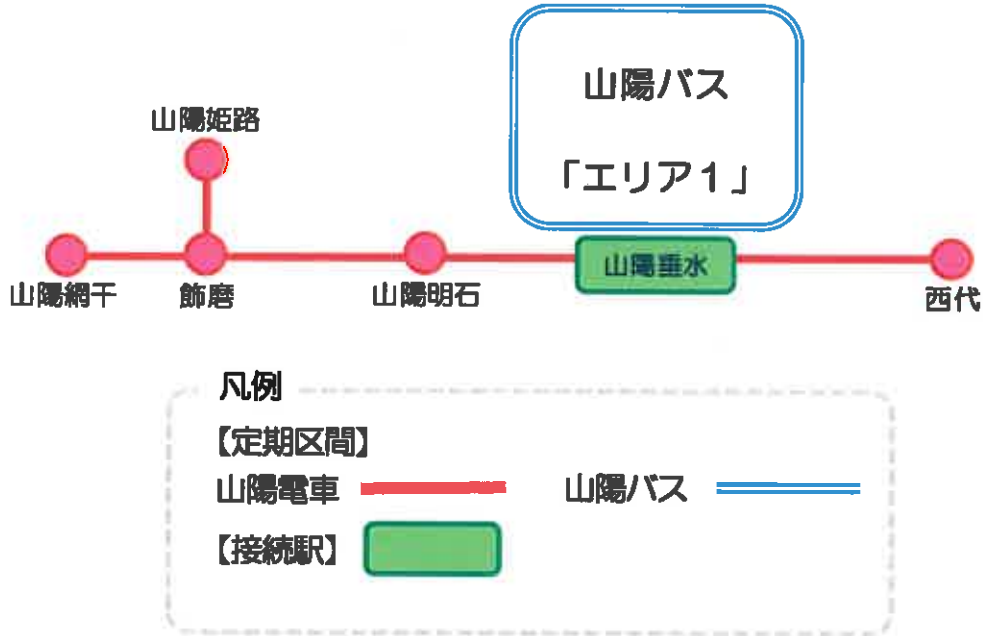

I COCA 券面イメージ

【I COCAバス定期券】



【I COCA連絡定期券】

